

AMPERMETRE

EPM-4A / EPM-4C / EPM-4D / EPM-4P

EPM-4D (Demandlı Ampermetre) : Herhangi bir hattan geçen AC akımın RMS değerini hassas bir şekilde ölçmek, ölçtüğü ortalama değerleri ve en büyük ortalama değeri (demand ve maksimum demand) kaydetmek için tasarlanmıştır. Akım trafosu oranı ön paneldeki tuşlar yardımıyla 5/5A ile 10000/5A arasında istenilen değere ayarlanabilir.

EPM-4A (Demandlı Ampermetre) : EPM-4D'nin tüm özelliklerine ilave olarak akım trafosu oranı "drCt" seçilebilir. Akım trafosu olarak "drCt" seçildiğinde 0.07A-200A aralığında ölçüm yapabilen CT-25 akım trafosu kullanılmaktadır.

EPM-4C (Setpointli Ampermetre) : EPM-4A'nın tüm özelliklerine ilave olarak, ölçülen akım, ön paneldeki tuşlar yardımıyla ayarlanan aşırı setpointi geçince veya düşük setpointin altına düşüncü belirlenen gecikme zamanı sonunda çıkış rölesi çekerek hata sinyali verir. Akım normal aralığına dönünce belirlenen gecikme süresi sonunda çıkış rölesi bırakır.

EPM-4P (Pick-Up Röleli Ampermetre) : EPM-4C'nin tüm özelliklerine ilave olarak, Pick-Up rölesi denen ikinci bir röleye sahiptir. Akım aşırı ve düşük setpointlerle belirlenen sınırları dışına çıktığında gecikme süreleri beklenmeksizin Pick-Up rölesi çeker Akım normal aralığına döndüğünde, yine gecikme süresi beklenmeksizin röle bırakır.

*** Önemli : Akım trafosunun sekonderi maksimum 5A çıkış vermemelidir.**

Not : Cihazın ölçme girişine uygulanan akım 6 A'yı geçince veya ayarlanan akım trafosu primer değerine göre alınan ölçümün 9999 A'yı geçmesi halinde displayde "hi" yazısı görünür.

Tur Sayısı (trn) : Ct-25 akım trafosunun içinden, ölçülen akım kablusunun kaç kez geçirildiği, yani tur sayısı seçilir. 1 ile 10 arasında değer girilebilir. Yalnızca "Ct" olarak "drCt" seçildiğinde etkindir.

ÖLÇME ARALIĞI

trn	1	2	3	4	5	6	7	8	9	10
lin min.(A)	0,700	0,350	0,233	0,175	0,140	0,117	0,100	0,088	0,078	0,070
lin max.(A)	200,0	100,0	66,66	50,00	40,00	33,33	28,57	25,00	22,22	20,00

Demand Süresi (dEt) : Cihaz ölçtüğü demand ve maksimum demandları kaydeder. Demand, demand süresi boyunca ölçülen akımın ortalamasıdır. Maksimum demand ise cihazın ölçtüğü demand değerinin en büyüğüdür. Kaydedilen maksimum demand değeri cihazın beslemesi kesildiğinde kaybolmaz, demand değeri ise sıfırlanır.

Setpoint (SPh ve SPL) : Cihazın ölçme girişinden, ayarlanan aşırı setpoint değerinden daha büyük yada düşük setpoint değerinden daha küçük bir akım ölçülürse ayarlanan hataya geçme süresi sonunda çıkış rölesi çekerek uyarı sinyali verir. Süre dolmadan akım değeri normal aralığa dönmeye başlarsa cihaz bir sonraki arıza akımına kadar normal çalışmasına devam eder. Pick-Up rölesi gecikme sürelerini beklemeyiz.

Latch fonksiyonu (LRt) : Çıkış rölesinin çalışma şeklini belirler. "of" seçilmişse cihaz hata durumundan normal duruma döndüğünde çıkış rölesi bırakır. "on" seçilmişse cihaz normal duruma dönsün bile çıkış rölesi çekili kalmaya devam eder. Ancak set tuşuna basarak bırakması sağlanır.

Ani Açma Fonksiyonu (ErP) : Akım aşırı setpoint değerinin 1.5 katını geçtiğinde yada düşük setpoint değerinin 0.5 katından aşağı düştüğünde çıkış rölesi gecikmesiz olarak çeker. Bu fonksiyonun çalışması kullanıcı tarafından seçilebilir.

Başlangıç Gecikmesi (Strt) : Cihazdan ilk kez akım akmaya başladığında belirlenen süre boyunca setpoint değerleri dikkate alınmaz. Otomatik başlama aktif ise akım kesildikten sonra cihaz başlangıç durumuna döner.

Otomatik Başlama Modu (Auto) : Bu fonksiyon kapalı iken (off) başlangıç gecikmesi (Strt) sadece cihazın ölçüm girişine ilk akım uygulandığında devreye girer. Fakat; auto özelliği aktif iken (on) ölçülen akım değeri her sıfıra düşüp tekrar yükseldiğinde başlangıç gecikmesi devreye girer.

Akım Trafosu Primer Değerinin Seçilmesi (EPM-4A, 4C, 4D ve 4P için)

SET 3 sn. boyunca SET tuşuna basınız. (Ct)

Displayde **Ct** görülene kadar YUKARI veya AŞAĞI tuşlarına basınız. (Ct)

SET tuşuna basınız. (5000)

Displayde istediğiniz değer görülene kadar YUKARI veya AŞAĞI tuşlarına basınız. (Sürekli basılı tutulursa hızlı değişir.) (drCt) (*drCt EPM-4D'de yoktur.) (drCt, sadece CT-25 kullanıldığında geçerlidir)

SET tuşuna basarak ayardan çıkınız. (Ct)

Örnek: 80/5 A lık bir akım trafosu kullanılıyorsa akım trafosu primer değeri 80 girilmelidir.

Tur Sayısının Ayarlanması (EPM-4A, 4C ve 4P için)

SET 3 sn. boyunca SET tuşuna basınız. (Ct)

Displayde **trn** görülene kadar YUKARI veya AŞAĞI tuşlarına basınız. (trn)

SET tuşuna basınız. (0001)

Displayde istediğiniz değer görülene kadar YUKARI veya AŞAĞI tuşlarına basınız. (0010)

SET tuşuna basarak ayardan çıkınız. (0010)

Demand Süresinin Ayarlanması (EPM-4A, 4C, 4D ve 4P için)

SET 3 sn. boyunca SET tuşuna basınız. (Ct)

Displayde **dEt** görülene kadar YUKARI veya AŞAĞI tuşlarına basınız. (dEt)

SET tuşuna basınız. (0015)

Displayde istediğiniz değer görülene kadar YUKARI veya AŞAĞI tuşlarına basınız. (Sürekli basılı tutulursa hızlı değişir.) (0020)

SET tuşuna basarak ayardan çıkınız. (0020)

Aşırı Setpoint Değerinin Ayarlanması (EPM-4C ve 4P için)

SET 3 sn. boyunca SET tuşuna basınız. (Ct)

Displayde **SPh** görülene kadar YUKARI veya AŞAĞI tuşlarına basınız. (SPh)

SET tuşuna basınız. (2500)

Displayde istediğiniz değer görülene kadar YUKARI veya AŞAĞI tuşlarına basınız. (Sürekli basılı tutulursa hızlı değişir.) (2750)

SET tuşuna basarak ayardan çıkınız. (2750)

Düşük Setpoint Değerinin Ayarlanması (EPM-4C ve 4P için)

SET 3 sn. boyunca SET tuşuna basınız. (Ct)

Displayde **SP L** görülene kadar YUKARI veya AŞAĞI tuşlarına basınız. (SP L)

SET tuşuna basınız. (2500)

Displayde istediğiniz değer görülene kadar YUKARI veya AŞAĞI tuşlarına basınız. (Sürekli basılı tutulursa hızlı değişir.) (2250)

SET tuşuna basarak ayardan çıkınız. (2250)

Histerisis Ayarı (EPM-4C ve 4P için)

SET 3 sn. boyunca SET tuşuna basınız. (Ct)

Displayde **hys** görülene kadar YUKARI veya AŞAĞI tuşlarına basınız. (hys)

SET tuşuna basınız. (5.000)

Displayde istediğiniz değer görülene kadar YUKARI veya AŞAĞI tuşlarına basınız. (Sürekli basılı tutulursa hızlı değişir.) (6.000)

SET tuşuna basarak ayardan çıkınız. (6.000)

Hataya Geçme Gecikmesi Ayarı (EPM-4C ve 4P için)

SET 3 sn. boyunca SET tuşuna basınız. (Ct)

Displayde **on t** görülene kadar YUKARI veya AŞAĞI tuşlarına basınız. (on t)

SET tuşuna basınız. (010.0)

Displayde istediğiniz değer görülene kadar YUKARI veya AŞAĞI tuşlarına basınız. (Sürekli basılı tutulursa hızlı değişir.) (015.0)

SET tuşuna basarak ayardan çıkınız. (015.0)

Normale Dönme Gecikmesi Ayarı (EPM-4C ve 4P için)

SET 3 sn. boyunca SET tuşuna basınız. (Ct)

Displayde **of t** görülene kadar YUKARI veya AŞAĞI tuşlarına basınız. (of t)

SET tuşuna basınız. (010.0)

Displayde istediğiniz değer görülene kadar YUKARI veya AŞAĞI tuşlarına basınız. (Sürekli basılı tutulursa hızlı değişir.) (015.0)

SET tuşuna basarak ayardan çıkınız. (015.0)

Başlangıç Gecikmesi Ayarı (EPM-4C ve 4P için)

SET 3 sn. boyunca SET tuşuna basınız. (Ct)

Displayde **Strt** görülene kadar YUKARI veya AŞAĞI tuşlarına basınız. (Strt)

SET tuşuna basınız. (010.0)

Displayde istediğiniz değer görülene kadar YUKARI veya AŞAĞI tuşlarına basınız. (Sürekli basılı tutulursa hızlı değişir.) (015.0)

SET tuşuna basarak ayardan çıkınız. (015.0)

Otomatik Başlama Modu Ayarı (EPM-4C ve 4P için)

SET 3 sn. boyunca SET tuşuna basınız. (Ct)

Displayde **Auto** görülene kadar YUKARI veya AŞAĞI tuşlarına basınız. (Auto)

SET tuşuna basınız. (on)

Displayde istediğiniz değer görülene kadar YUKARI veya AŞAĞI tuşlarına basınız. (of)

SET tuşuna basarak ayardan çıkınız. (of)

AMPERMETRE

EPM-4A / EPM-4C / EPM-4D / EPM-4P

Ani Açma Fonksiyonunun Ayarlanması (EPM-4C ve 4P için)

SET 3 sn. boyunca SET tuşuna basınız.

Displayde **trP** görülene kadar YUKARI veya AŞAĞI tuşlarına basınız.

SET tuşuna basınız.

Displayde istediğiniz değer görülene kadar YUKARI veya AŞAĞI tuşlarına basınız.

SET tuşuna basarak ayardan çıkınız.

Ctrl

trP

on

oF

Latch Fonksiyonunun Ayarlanması (EPM-4C ve 4P için)

SET 3 sn. boyunca SET tuşuna basınız.

Displayde **LAtC** görülene kadar YUKARI veya AŞAĞI tuşlarına basınız.

SET tuşuna basınız.

Displayde istediğiniz değer görülene kadar YUKARI veya AŞAĞI tuşlarına basınız.

SET tuşuna basarak ayardan çıkınız.

Ctrl

LAtC

on

oF

Kontak Durumunun Ayarlanması (EPM-4C ve 4P için)

SET 3 sn. boyunca SET tuşuna basınız.

Displayde **oUt** görülene kadar YUKARI veya AŞAĞI tuşlarına basınız.

SET tuşuna basınız.

Displayde istediğiniz değer görülene kadar YUKARI veya AŞAĞI tuşlarına basınız.

SET tuşuna basarak ayardan çıkınız.

Ctrl

oUt

nC

no

Ayar Menüden Çıkma (EPM-4A, 4C, 4D ve 4P için)

Menüdeyken hiç bir ayar değişikliği yapmak istemiyorsanız;

Displayde **ESC** görülene kadar YUKARI veya AŞAĞI tuşlarına basınız.

SET tuşuna basınız.

ESC

0000

Demandın Görülmesi (EPM-4A, 4C, 4D ve 4P için)

AŞAĞI tuşuna basılı tutunuz. Basılı tutulduğu sürece demand görülür.

Maksimum Demandın Görülmesi (EPM-4A, 4C, 4D ve 4P için)

YUKARI tuşuna basılı tutunuz. Basılı tutulduğu sürece maksimum demand görülür.

Demandların Silinmesi (EPM-4A, 4C, 4D ve 4P için)

YUKARI ve aşağı tuşlarına aynı anda basınız.

Güvenli Kullanım ve Kurma İçin Uyarılar

Aşağıdaki talimatlara uyulmaması halinde yaralanma veya ölümlerle sonuçlanabilecek durumlar ortaya çıkabilir.

- Cihaz üzerindeki herhangi bir işlemden önce tüm besleme gerilimlerini kesiniz.
- Cihaz şebekeye bağlı iken ön paneli çıkarmayınız.
- Cihazı solvent veya benzeri maddelerle temizlemeyiniz. Cihazı temizlemek için sadece kuru bez kullanınız.
- Cihazı çalıştırmadan önce bağlantılarının doğru olduğunu kontrol ediniz.
- Cihazı panoya monte ediniz.
- Cihazınızdaki herhangi bir sorunda yetkili satıcınızla temas kurunuz.

Bağlantı Şemaları

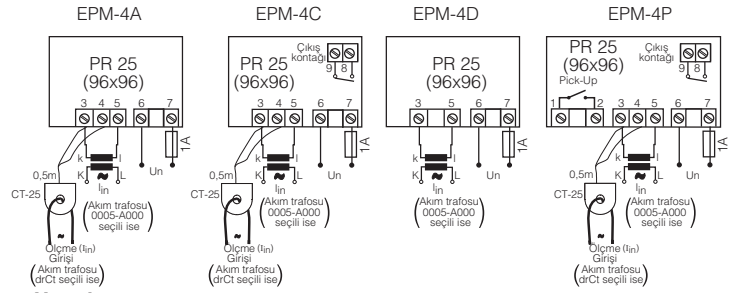
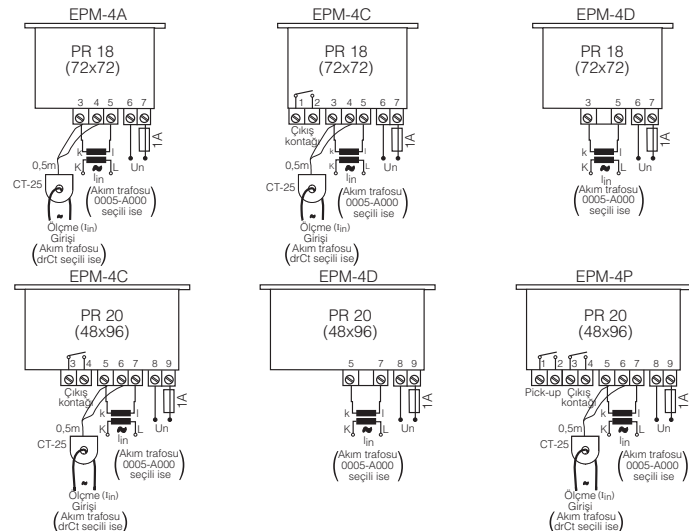

Uyarılar :

- Şebeke ve cihazın besleme girişleri arasında bir buton veya devre kesici bağlayınız.
- Bağlanan buton veya devre kesici cihaza yakın olmalıdır.
- Bağlanan buton veya devre kesicinin, cihazı şebekeden ayırmak için kullanılacağı işaretlenmelidir.
- Kullanılan sigortalar FF tipi ve 1A değerinde olmalıdır.
- Soğutma için vantilatör vb. gerekmez.
- Pratik kullanım kılavuzunu panoya yapıştırınız.

Teknik Özellikler

Besleme Gerilimi (Un),*

Çalışma Aralığı (ΔU)

Çalışma Frekansı (f)

Sınıf

Ölçme Girişi (I_{in})

Ölçme Aralığı

Akım Trafo Oranı (Ct)

Güç Tüketimi (P_{cons})

Ölçme Girişi Güç Tüketimi

Çıkış Kontakı

Pick-Up Kontakı

Ani Açma

Histerisis

Gecikme Zamanları

Demand Süresi (Ortalama)

Ortam Sıcaklığı

Gösterge

Ekipman Koruması

Koruma Sınıfı

Kablo Kalınlığı

Kurma

Boyutlar

Ağırlık

: Lütfen cihaz etiketlerine bakınız.

: 45-65 Hz

: 0.05-5.5 A

: % 1±1 dijit [(%10-%100) tam skala]

: 0.05-5.5 A

: 0.07-200 A (CT-25 ile (EPM-4A, 4C ve 4P için))

: 0.05-10000A (.../5 A Akım Trafosu ile)

: 0.07-200 A (CT-25 ile (EPM-4A, 4C ve 4P için))

: 5...10000/5A ve drCt (EPM-4A, 4C ve 4P için)

: <4 VA

: <1 VA

: 5 A, 250 V, 1250 VA (Rezistif)

(EPM-4C ve 4P için)

: 5 A, 250 V, 1250 VA (Rezistif)

(EPM-4P için)

: >1.5 x SP H veya <0.5 x SP L

(EPM-4C ve 4P için)

: 0-0.5 x tam skala (EPM-4C ve 4P için)

: 0.0 - 999.9 sn. (EPM-4C ve 4P için)

: 1-60 dk.

: -5 °C; +50 °C

: Kırmızı LED Gösterge

: Çift izolasyonlu (), Ölçme Kategorisi III

: IP 40 (Ön Panel)

: 2.5 mm² (Klemens Bağlantısı için)

: 16 mm² (CT-25 Ölçme Girişi için)

: Panoya Önden

: Tip PR 18, Tip PR 25, Tip PR 20

: 0.31 kg (PR 18 için)

: 0.35 kg (PR 25 için)

: 0.28 kg (PR 20 için)

Paketleme Bilgisi

Kolideki Cihaz Sayısı : 16 Adet (PR 18 için)

Koli Ağırlığı : 5 kg

Kolideki Cihaz Sayısı : 12 Adet (PR 25 için)

Koli Ağırlığı : 4.2 kg

Kolideki Cihaz Sayısı : 20 Adet (PR 20 için)

Koli Ağırlığı : 5.5 kg

* Lütfen cihaz etiketlerine bakınız.

* İstenildiğinde değişik besleme gerilimi değerleri sağlanabilir.

Boyutlar

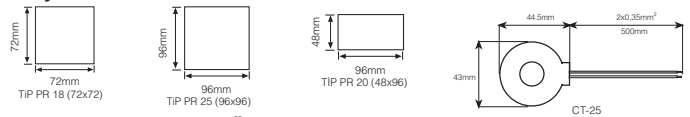

Kontrol Panel Kesim Ölçüsü

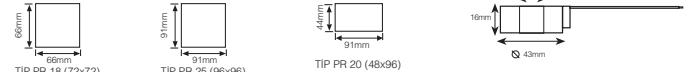

Kontrol Panel Alan Ölçüsü

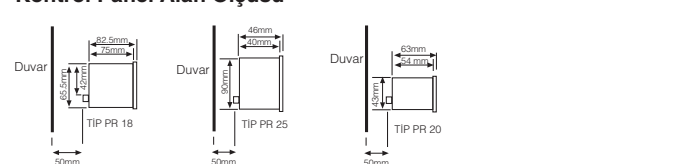

Fabrika Çıkış Değerleri

Ctrl = 0005 SPL = 0.250 oF t = 010.0 trP = oF
trn = 0001 hYS = 0.100 Strt = 006.0 LAtC = oF
dEt = 0015 on t = 010.0 AUto = oF oUt = no
SP h = 4.000

2

"Bu ürün, 30.05.2008 tarih ve 26891 sayılı resmi gazetede yayınlanan EEE Yönetmeliğinin Madde 2 ve Ek-1A madde 9 kapsamındadır."

AMMETER

EPM-4A / EPM-4C / EPM-4D / EPM-4P

EPM-4D (Ammeter with Demand) : EPM-4D is designed to measure RMS value of AC current which flows from the line and saving the instant and average demands. The current transformer ratio can be set between 5/5A and 10000/5A by the buttons on the panel.

EPM-4A (Ammeter with Demand) : With additional features to EPM-4D, current transformer ratio is selected as "drCt", CT-25 current transformer which can measure between 0,07 A - 200 A must be used.

EPM-4C (Ammeter with Setpoint) : EPM-4C measures the RMS value of AC current which flows from the line. If the measured AC current is over the high setpoint or it is under the low setpoint, output relay is switched on at the end of adjusted time delay. Also, it includes all functions of EPM-4A.

EPM-4P (Ammeter with Pick-Up) : In addition to EPM-4C, it also has Pick-Up relay. If the measured AC current is over the high setpoint or it is under the low setpoint, Pick-Up relay is switched on without delay. If current value returns within preset limits before the end of programmed delay time, Pick-Up relay is switched off without delay.

*** Important Notice:** The secondary value of current transformer must be limited at 5A.

Note : If the current on the measurement input of the device is over 6 A or measurement according to entered primary value of current transformer is over 9999 A, there will be "hi" on the display.

Turn (tr) : Turn number of cable, which passes inside of CT-25 is selected in this menu. This number can be selected between 1 and 10. If only "drCt" is selected under "Ctr" menu, turn number will be activated.

MEASUREMENT RANGES

trn	1	2	3	4	5	6	7	8	9	10
I _n min.	0,700	0,350	0,233	0,175	0,140	0,117	0,100	0,088	0,078	0,070
I _n max.	200,0	100,0	66,66	50,00	40,00	33,33	28,57	25,00	22,22	20,00

Demand Time (dE t) : Device records measured demand and maximum demand values. Demand is the average current value measured in demand time. Maximum demand is the maximum average current value measured in demand time. Maximum demand value remains stored, even if the power supply is off and demand value becomes "0" (zero).

Setpoint (SP h ve SP L) : When the AC current which flows through the device is over the high setpoint value or it is under the low setpoint value, the output relay is switched on in order to generate an error signal at the end of programmed delay time. If the AC current value returns within preset limits, before the end of the delay time, the relay resets itself and no tripping occurs.

Latch Function (R L t) : Latch function is used to select the output relay operation mode. Either "oF" or "on" position may be selected.

- At position "oF": If the current value returns to preset limits, output relay is switched off.
- At position "on": Even if the current value returns to preset limits, output relay remains switched on and switches off only by pressing the "Set" button.

Instant Tripping (trP) : If the AC current value is over the 1,5 times of setting value or it is under the 0,5 times of setting value, the output relay is switched on without any delay time. This function is user-selectable.

Start Time Delay (Strt) : When the current starts to flow initially, the setpoint values are ignored for the determined time. If auto start mode is activated, after the AC current is cutted, the device returns into its initial state.

Automatic Start Mode (Auto) : If this function is disabled (off), start-up delay (Strt) is activated only when initial current is applied to the measurement input of device. However, when this function is enabled (on), if measured current value decreases to "0" (zero) value and increases again, start-up delay is activated.

Selection of Current Transformer Primary Value (For EPM-4A, 4C, 4D and 4P)

Press SET button for 3 sec. Ctr
 Press UP or DOWN button until **Ctr** is displayed. Ctr
 Press SET button. 5000
 Press UP or DOWN button until requested value is displayed. (If buttons are pressed continuously, displayed value is changed quickly). drCt ("drCt" is not available for EPM-4D.) (drCt valid when CT-25 is used)
 Press SET button to save.

Example: If a current transformer which has a ratio of 80/5 A is used, current transformer primary value is entered as "80".

Setting of Turn Number (For EPM-4A, 4C and 4P)

Press SET button for 3 sec. Ctr
 Press UP or DOWN button until **trn** is displayed. trn
 Press SET button. 0001
 Press UP or DOWN button until requested value is displayed. 0010
 Press SET button to save.

Setting of Demand Time (For EPM-4A, 4C, 4D and 4P)

Press SET button for 3 sec. Ctr
 Press UP or DOWN button until **dE t** is displayed. dE t
 Press SET button. 0015
 Press UP or DOWN button until requested value is displayed. (If buttons are pressed continuously, displayed value is changed quickly). 0020
 Press SET button to save.

Setting of High Setpoint Value (For EPM-4C and 4P)

Press SET button for 3 sec. Ctr
 Press UP or DOWN button until **SP h** is displayed. SP h
 Press SET button. 2500
 Press UP or DOWN button until requested value is displayed. (If buttons are pressed continuously, displayed value is changed quickly). 2750
 Press SET button to save.

Setting of Low Setpoint Value (For EPM-4C and 4P)

Press SET button for 3 sec. Ctr
 Press UP or DOWN button until **SP L** is displayed. SP L
 Press SET button. 2500
 Press UP or DOWN button until requested value is displayed. (If buttons are pressed continuously, displayed value is changed quickly). 2250
 Press SET button to save.

Setting of Hysteresis Value (For EPM-4C and 4P)

Press SET button for 3 sec. Ctr
 Press UP or DOWN button until **hYS** is displayed. hYS
 Press SET button. 5.000
 Press UP or DOWN button until requested value is displayed. (If buttons are pressed continuously, displayed value is changed quickly). 6.000
 Press SET button to save.

Setting of On Time Value (For EPM-4C and 4P)

Press SET button for 3 sec. Ctr
 Press UP or DOWN button until **on t** is displayed. on t
 Press SET button. 010.0
 Press UP or DOWN button until requested value is displayed. (If buttons are pressed continuously, displayed value is changed quickly). 015.0
 Press SET button to save.

Setting of Off Time Value (For EPM-4C and 4P)

Press SET button for 3 sec. Ctr
 Press UP or DOWN button until **oF t** is displayed. oF t
 Press SET button. 010.0
 Press UP or DOWN button until requested value is displayed. (If buttons are pressed continuously, displayed value is changed quickly). 015.0
 Press SET button to save.

Setting of Start Time Value (For EPM-4C and 4P)

Press SET button for 3 sec. Ctr
 Press UP or DOWN button until **Strt** is displayed. Strt
 Press SET button. 010.0
 Press UP or DOWN button until requested value is displayed. (If buttons are pressed continuously, displayed value is changed quickly). 015.0
 Press SET button to save.

Setting of Auto Start Mode (For EPM-4C and 4P)

Press SET button for 3 sec. Ctr
 Press UP or DOWN button until **Auto** is displayed. Auto
 Press SET button. on
 Press UP or DOWN button until requested value is displayed. oF
 Press SET button to save.

Setting of Instant Tripping Function (For EPM-4C and 4P)

Press SET button for 3 sec. Ctr
 Press UP or DOWN button until **trP** is displayed. trP
 Press SET button. on
 Press UP or DOWN button until requested value is displayed. oF
 Press SET button to save..

AMMETER

EPM-4A / EPM-4C / EPM-4D / EPM-4P

Setting of Latch Function (For EPM-4C and 4P)

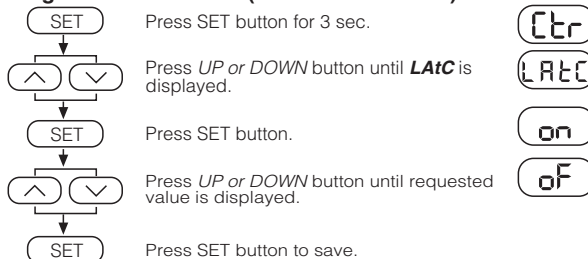

Programming of Contact Situation (For EPM-4C and 4P)

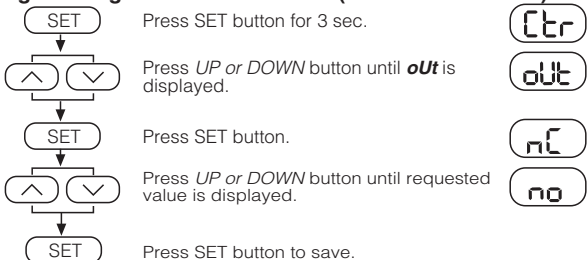

Escaping the Set Menu (For EPM-4A, 4C, 4D and 4P)

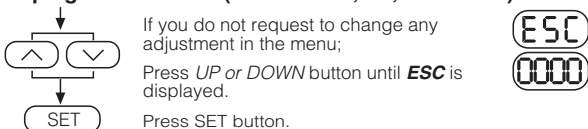

Displaying of Demand (For EPM-4A, 4C, 4D and 4P)

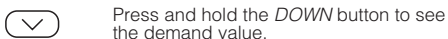

Displaying of Max. Demand (For EPM-4A, 4C, 4D and 4P)



Deleting the Demand Values (For EPM-4A, 4C, 4D and 4P)



Precautions For Installation and Safe Use

Failure to follow below instructions will result in death or serious injury.

- Disconnect all power before working on equipment.
- When the device is connected to the network, do not remove the front panel.
- Do not try to clean the device with solvent or the like. Only clean the device with a dried cloth.
- Verify correct terminal connections when wiring.
- Electrical equipment should be serviced only by your competent seller. No responsibility is assured by the manufacturer or any of its subsidiaries for any consequences arising out of the use of this material.
- Only for rack panel mounting.

Connection Diagrams

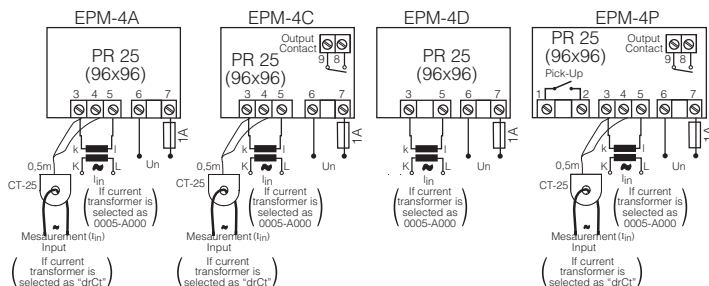
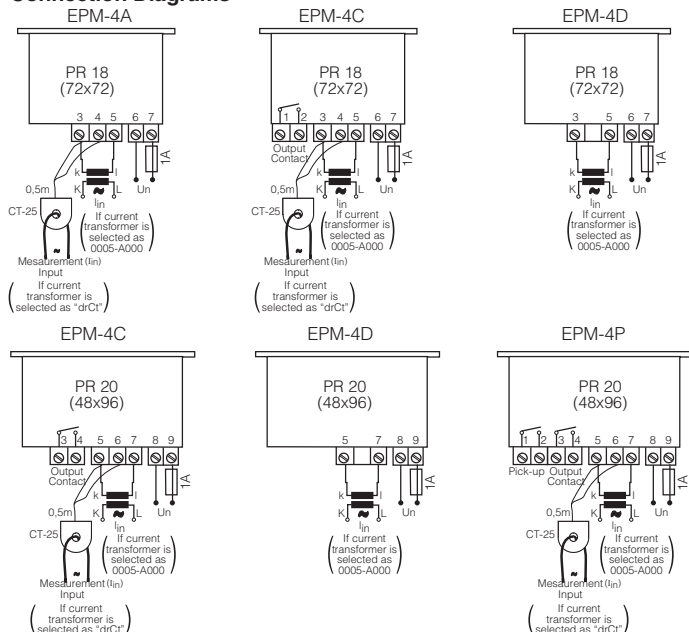

Warning :

- A switch or circuit breaker must be connected between the network and the auxiliary supply input of device.
- Connected switch or circuit breaker must be in close proximity to the device.
- Connected switch or circuit breaker must be marked as the disconnecting device for the equipment.
- The type of the used fuse must be FF type and the current of the used fuse must be 1A.
- No need of a ventilator in the installation area
- Practical user manual must be put on the panel.

Technical Data

Operating Voltage (U_N)*	: Please look at labels on the device.
Operating Range (ΔU)	: 45-65 Hz
Operating Frequency (f)	: 0,05-5,5 A
Accuracy	: 1% \pm 1 digit [(10%-100%) full scale]
Measuring Input (I_{in})	: 0,05-5,5 A
Measuring Range	: 0,07-200 A (with CT-25 (for EPM-4A, 4C and 4P))
Current Transformer Ratio (Ct)	: 0,05 -10.000 A (with X5 CT)
Power Consumption (P_{cons})	: 0,07-200 A (with CT-25 (for EPM-4A, 4C and 4P))
Burden	: 5...10000 / 5 A and drCt (for EPM-4A, 4C and 4P)
Output Contact	: < 4 VA
Pick-Up Contact	: < 1 VA
Ins. Tripping	: 5 A, 250 V, 1250 VA (Resistive) (for EPM-4C and 4P)
Hysteresis	: 5 A, 250 V, 1250 VA (Resistive) (for EPM-4P)
Delay Times	: > 1,5 x SP H or < 0,5 x SP L (for EPM-4C and 4P)
Demand Time (Average)	: 0-0,5 x Full scale (for EPM-4C, 4P)
Enclosure	: 0,0 - 999,9 sec. (for EPM-4C, 4P)
Equipment Protection	: 1-60 min.
Ambient Temperature	: Non-flammable
Degree of Protection	: Double Insulation (□), Measuring Category III
Wire Thickness	: -5 °C; +50 °C
Installations	: IP 40 (Front Panel)
Dimensions	: 2,5mm ² (for terminal block)
Weight	: 16 mm ² (Measuring Input Wire Thickness for CT-25)
	: Flush mounting with rear terminals
	: Type PR 18, PR 25, PR 20
	: 0,31 kg (for PR 18)
	: 0,35 kg (for PR 25)
	: 0,28 kg (for PR 20)

Packaging Information

Pcs per Package	: 16 Pcs (for PR 18)
Package Weight	: 5 kg
Pcs per Package	: 12 Pcs (for PR 25)
Package Weight	: 4,2 kg
Pcs per Package	: 20 Pcs (for PR 20)
Package Weight	: 5,5 kg

- * Please check the device label for proper value.
- * Different supply voltages are adjustable upon request.

Dimensions

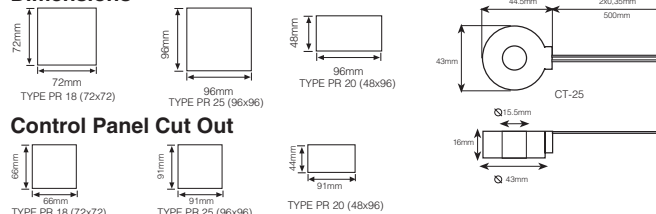

The Area Measurements on The Control Panel

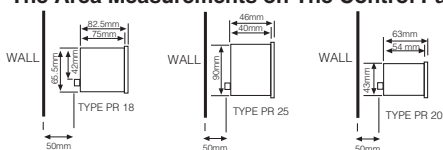

Factory Settings :

Ctr = 0005	SPL = 0.250	oF t = 010.0	trP = oF
tm = 0001	hYS = 0.100	Strt = 006.0	LatC = oF
dE t = 0015	on t = 010.0	AUto = oF	oUt = no
SP h = 4.000			

